

总装图

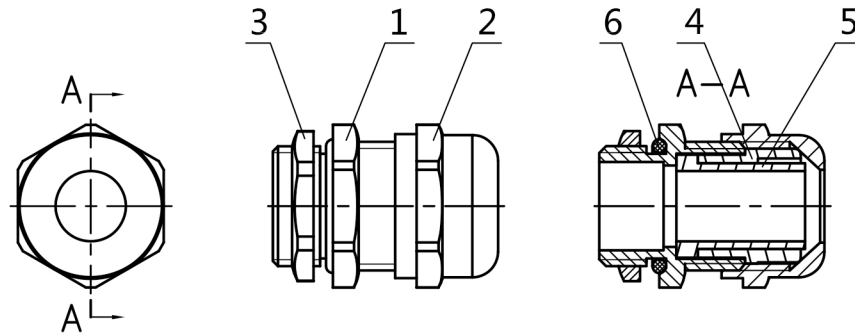

件1：接头

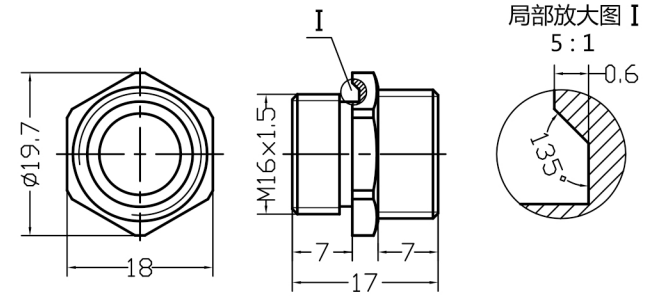

件2：迫紧螺帽

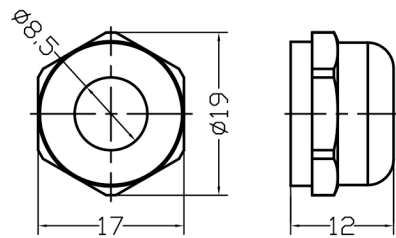

件3：螺母

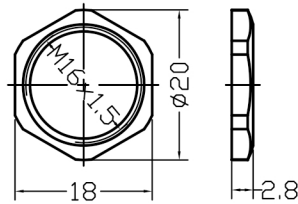

件4：卡爪

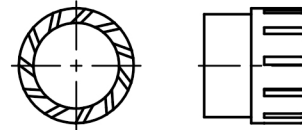

件6：密封圈

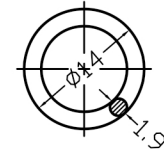

件5：夹紧圈

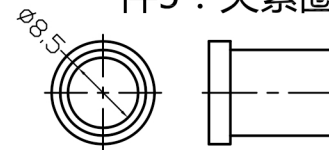

技术要求：

1. O型密封圈和夹紧圈均采用硅胶, 卡爪采用尼龙, 其余均为黄铜镀镍。
2. 适用电缆直径4-8mm。
3. 未注公差按GB/T1800.3 IT12级。

						总装图 T型			倍仕得电气科技(杭州)股份有限公司	
标记	处数	分区	更改文件号	签名	年月日				T 型	
设计			标准化			阶段标记	重量	比例		
审核									M16X1.5	
工艺			批准			共 张 第 张				